

Wichtige Hinweise!

- Das Zelt muss zu 100% trocken sein bevor es abgebaut wird. Wird es nass/klamm zurück gebracht müssen wir leider die Kautions einbehalten.
- Für die Verschraubung des Zeltgestänges gilt: Schraubenköpfe müssen immer nach außen richtung Zeltplane zeigen. Die Flügelmuttern dementsprechend nach innen, sodass die Zeltplane nicht beschädigt werden kann.



- Für die Rückgabe verabreden Sie bitte einen festen Termin mit uns (telefonisch oder per Nachricht)
- Sollte ein verabreiteter Termin zur Abholung oder Rückgabe nicht eingehalten werden können, melden Sie sich bitte bei uns für eine neue Terminabsprache.
- Stehtischhussen müssen in jedem Fall Nach Benutzung gewaschen werden. Ist dies nicht der Fall, berechnen wir eine Reinigungspauschale.
- Für den Fall, dass etwas fehlen sollte, beschädigt ist, oder übermäßig verschmutzt sein sollte, melden Sie sich bitte bei uns. Wir finden eine Lösung.

Kontakt:

- Mirco Heik 017663744523
- Tobias Helfthewes 015110007497
- Maurice Schrickel 015116582769

Unser Website



ASSEMBLY INSTRUCTION



AUFBAUVIDEO

CLASSIC PRO PE/PREMIUM PVC

4m Serie









4x2m/4x4m/4x6m/4x8m/4x10m



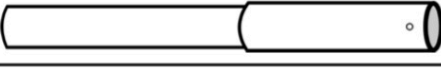





WILLKOMMEN BEI STABILEZELTE

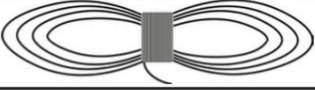

TEILELISTE (1/2)

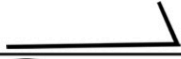
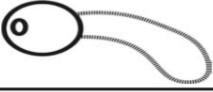
BEZEICHNUNG	TEIL	4x2m	4x4m	4x6m	4x8m	4x10m
STANGE 1 (1490mm)		4 Stk.	6 Stk.	8 Stk.	10 Stk.	12 Stk.
STANGE 2 (1860mm)		3 Stk.	6 Stk.	9 Stk.	12 Stk.	15 Stk.
STANGE 3 (1860mm)		4 Stk.	6 Stk.	8 Stk.	10 Stk.	12 Stk.
STANGE 4 (600mm)		4 Stk.	6 Stk.	8 Stk.	10 Stk.	12 Stk.
SPANNDRAHT		4 Stk.	8 Stk.	12 Stk.	16 Stk.	20 Stk.
SPANN VORRICHTUNG		2 Stk.	4 Stk.	6 Stk.	8 Stk.	10 Stk.
VERBINDER A		6 Stk.	6 Stk.	6 Stk.	6 Stk.	6 Stk.
VERBINDER B		/	3 Stk.	6 Stk.	9 Stk.	12 Stk.
TELLERFUß F		4 Stk.	6 Stk.	8 Stk.	10 Stk.	12 Stk.

TEILELISTE (2/2)

ABSPANNSEIL		4 Stk.	4 Stk.	4 Stk.	4 Stk.	4 Stk.
SPIRAL ERDHAKEN		4 Stk.	4 Stk.	4 Stk.	4 Stk.	4 Stk.
STANGEN ERDHAKEN		4 Stk.	6 Stk.	8 Stk.	10 Stk.	12 Stk.
PLANEN ERDHAKEN		10 Stk.	14 Stk.	18 Stk.	22 Stk.	26 Stk.
SPANNGUMMIS		48 Stk.	56 Stk.	64 Stk.	72 Stk.	80 Stk.
HAKEN		4 Stk.	4 Stk.	4 Stk.	4 Stk.	4 Stk.
DACH		1 Stk.	1 Stk.	1 Stk.	1 Stk.	1 Stk.
SEITENWAND		2 Stk.	2 Stk.	2 Stk.	2 Stk.	2 Stk.
GIEBELWAND		2 Stk.	2 Stk.	2 Stk.	2 Stk.	2 Stk.

SCHRITT 1

Legen Sie die Stangen und Verbindungselemente gemäß Zeichnung auf dem Boden aus und Verbinden Sie wie abgebildet Stange (1) mit Verbreiterung (4).

Achtung!
Verbinder B wird bei 4x2m Zelten nicht benötigt und ist im Lieferumfang nicht enthalten.

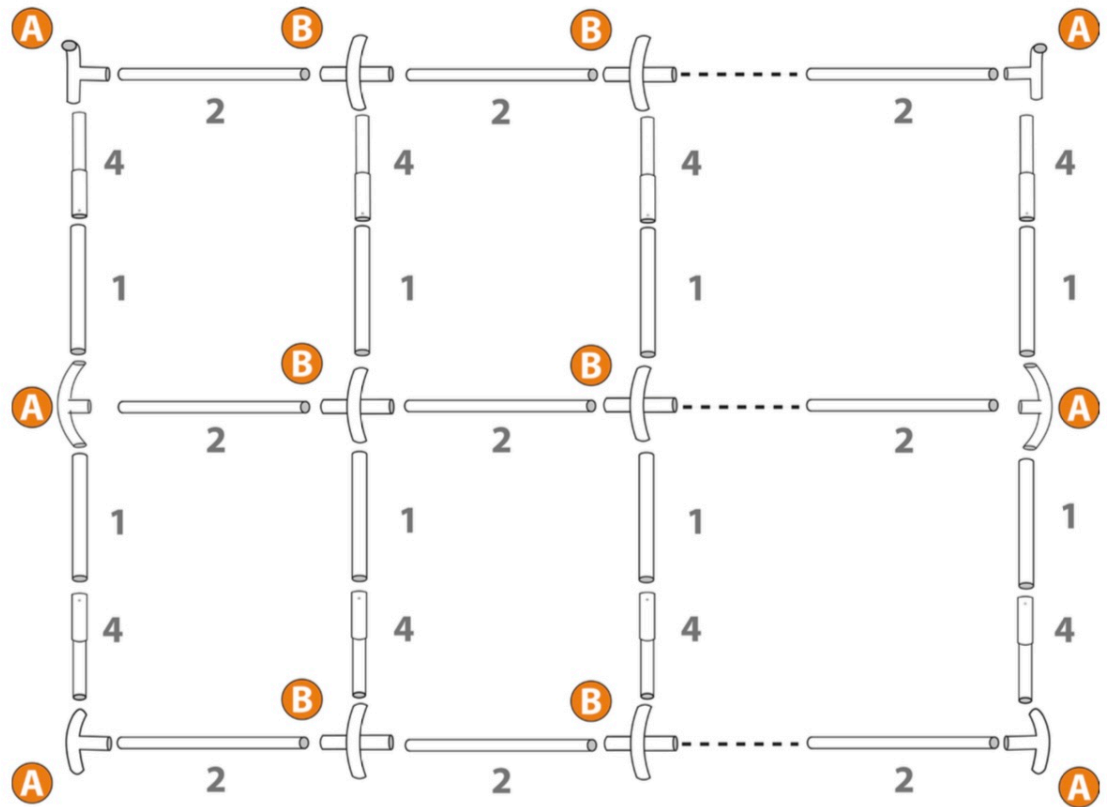

SCHRITT 2

Stecken Sie die Dachkonstruktion des Zeltes wie abgebildet zusammen. Bitte beachten Sie hierbei, dass die Drückknöpfe in den Verbindungen einrasten, damit die Stangen fixiert sind und nicht mehr herausfallen können. Befestigen Sie nun die Spannvorrichtung wie abgebildet. Ziehen Sie anschließend die Dachplane vorsichtig auf das Gestell.

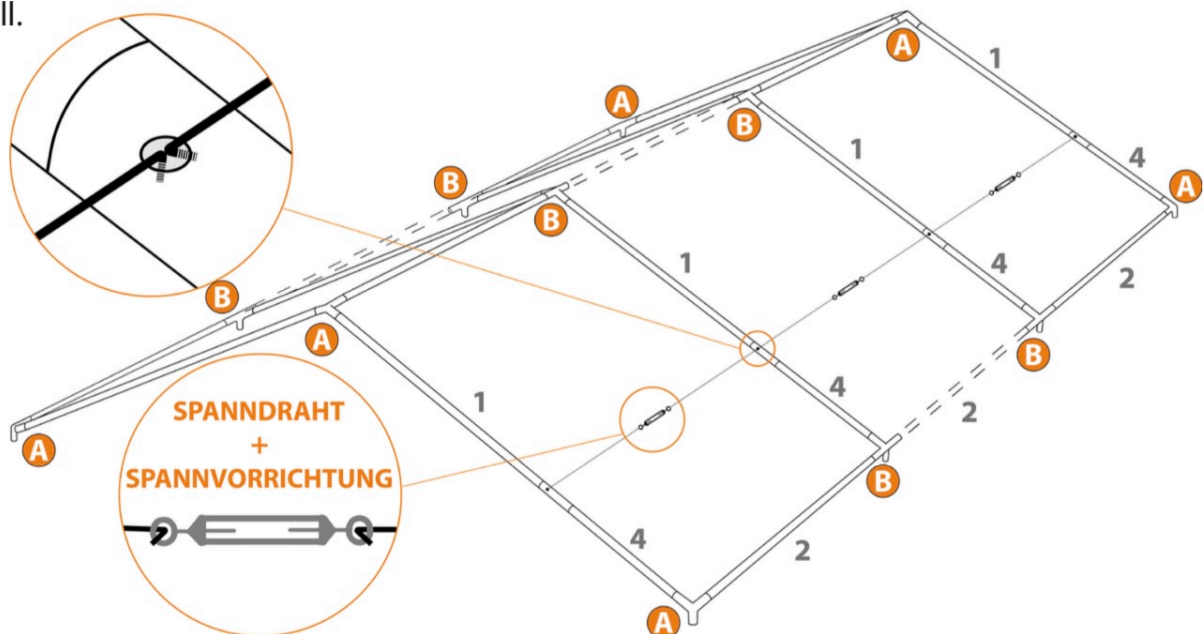

SCHRITT 3

Befestigen Sie zunächst die mitgelieferten Tellerfüße (F) an den Standrohren (3). Stecken Sie nun, durch anheben des Zeltes auf einer Seite, die Standfußstangen in die Verbinder. Sie benötigen je Standfußstange eine Person zum anheben und einstecken. Hängen Sie optional in diesem Schritt bereits die Giebelwände ein (Fixierung siehe Schritt 5).

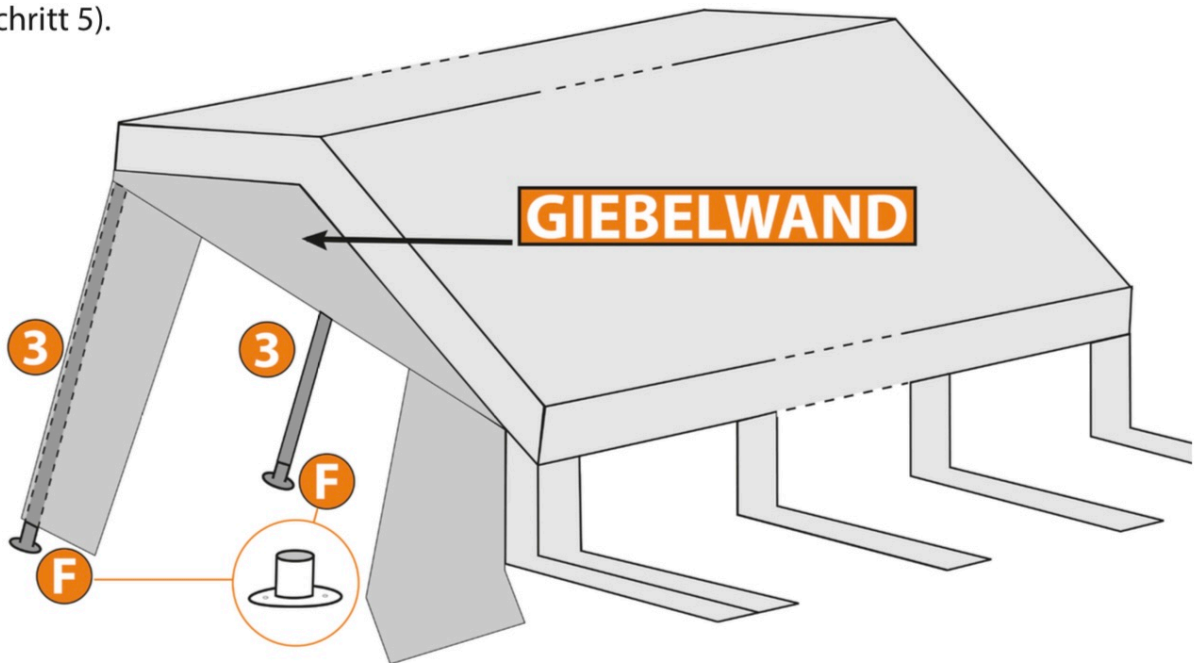

SCHRITT 4

Heben Sie die andere Seite des Zeltes an und fixieren Sie (wie in Schritt 3) die Standrohre. Sichern Sie nun sofort das Gestänge mit den Stangenerdhaken. Achten Sie hierbei darauf, dass die Stangen senkrecht und in Flucht stehen. Fixieren Sie daraufhin die Dachplane mit den Haken an den Stangen (3).

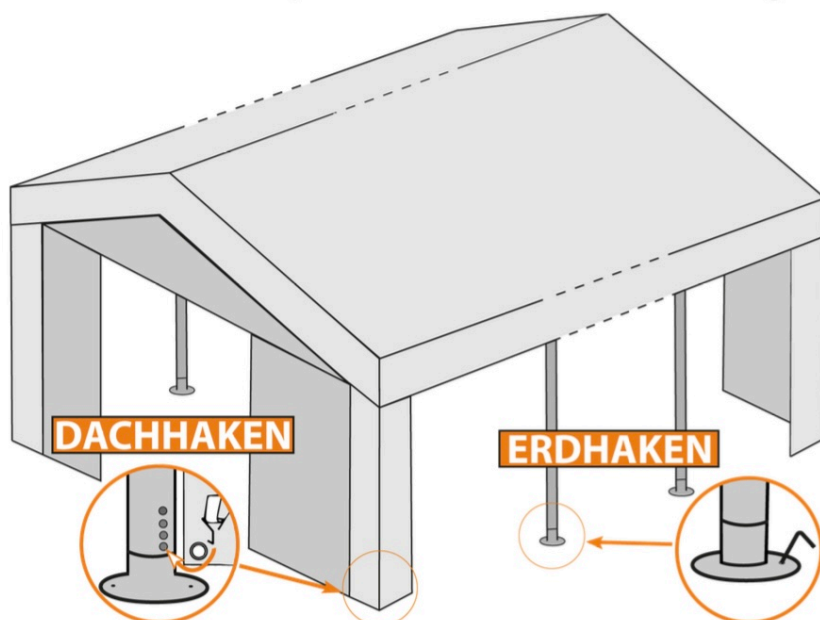

SCHRITT 5

Befestigen Sie die Seiten- und Giebelwände in Kombination mit der Dachplane. Nutzen Sie hierzu die beiliegenden Spanngummis.

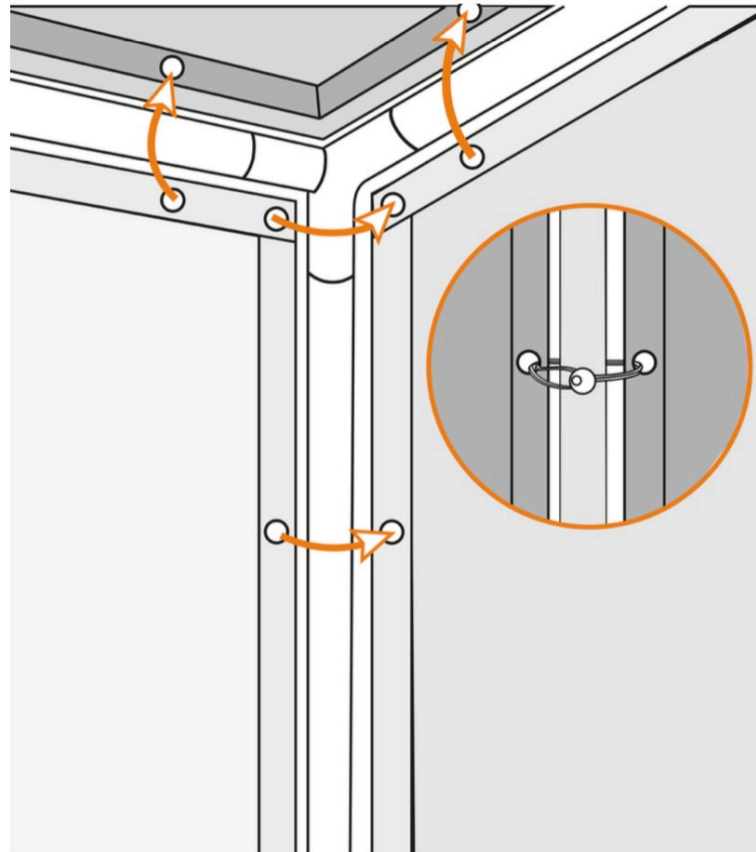

SCHRITT 6

Fixieren Sie nun ebenfalls das Zeltgestänge mit den Abspannseilen. Hierfür binden Sie die Seile an den Eckverbindern (A) fest, führen die Seile durch die Öse an der Dachplane nach außen und befestigen das Seil mit Hilfe der Spiralerdhaken am Boden. Abschließend spannen Sie die Seiten- und Giebelwände mit den Planenerdhaken am Boden ab.

